

Varenummer: 4320000951
Beskrivelse: Rota-fix spændelement A 95x135
Rustfast stål

Mål

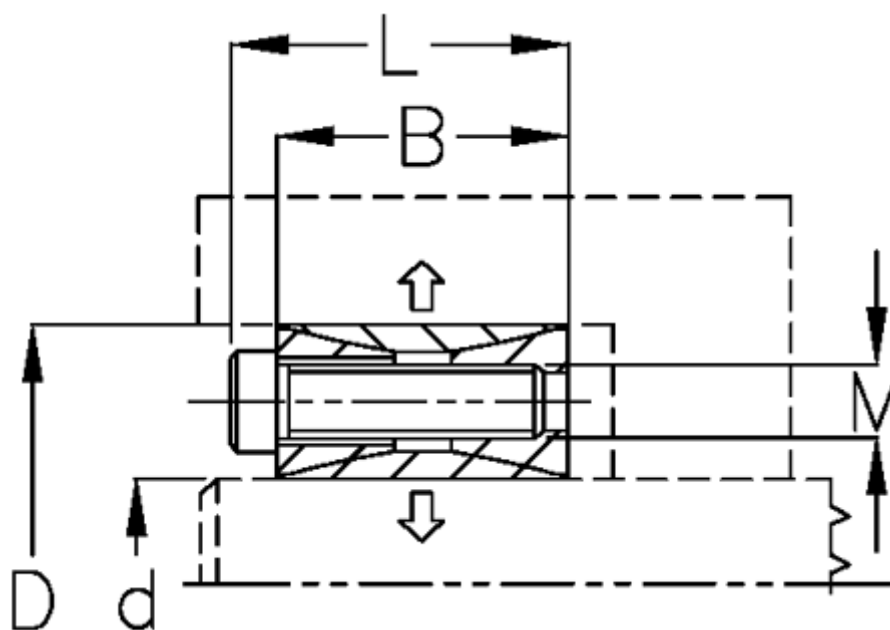

B mm	= 28
d H8 mm	= 95
D mm	= 135
F kN aksialkraft	= 106.0
L mm	= 38
M mm	= M10
Overfladeruhed	= R? ? 3.2 μ m
P N/mm ² fladetryk på aksel/nav	= 54

T Nm drejningsmoment	= 5000
Tolerance	= Aksel k11-h11, Nav M10
Ts Nm boltetilspændingsmoment	= 44.0